

# BORA BORA

MANUAL DE INSTALACIÓN

INSTALLATION MANUAL

MANUEL D'INSTALLATION





## ÍNDICE INDEX INDEX

Manual de instalación ventilador	4
Instrucciones de uso del mando a distancia	9
Fan installation manual	12
Remote control user manual	17
Manuel d'installation du ventilateur	20
Mode d'emploi de la télécommande	25

### **PRECAUCIÓN**

LEA LAS INSTRUCCIONES CON ATENCIÓN PARA GARANTIZAR UNA INSTALACIÓN SEGURA Y UN BUEN FUNCIONAMIENTO DEL VENTILADOR.  
EN CASO DE DUDA CONSULTE A UN ELECTRICISTA CERTIFICADO

### **CAUTION**

READ INSTRUCTIONS CAREFULLY FOR SAFE INSTALLATION AND FAN OPERATION.  
IF UNSURE CONSULT A QUALIFIED ELECTRICIAN.

### **PRECAUTION**

LISEZ ATTENTIVEMENT LES INSTRUCTIONS POUR GARANTIR UNE INSTALLATION SÉCURISÉE ET LE BON FONCTIONNEMENT DU VENTILATEUR.  
EN CAS DE DOUTE CONSULTEZ UN ÉLECTRICIEN QUALIFIÉ



	W Motor	V	RPM	Airflow (CFM)	W LED	K	CRI	ØxH (mm.)	Kg
● 5.0130.1111	25	100-265	300	5000	18	3K-4K5-6K	80	711x305	3,5
○ 5.0130.1122	25	100-265	300	5000	18	3K-4K5-6K	80	711x305	3,5

### GRACIAS POR SU COMPRA

Gracias por comprar este producto de calidad. Para asegurar su uso y la seguridad, por favor lea y conserve este manual antes de utilizar el producto.

### SEGURIDAD

- Para evitar posibles choques eléctricos, corte la luz desde la caja de fusibles o magnetotérmicos antes de empezar con la instalación del ventilador, su puesta en marcha o la instalación de los accesorios.
- Lea las instrucciones y los consejos de seguridad con atención antes de instalar el ventilador y conserve estas instrucciones.
- Asegúrese de que todas las conexiones son conformes con las normas locales y el código nacional eléctrico (NEC). Si nunca ha hecho un montaje eléctrico, por favor consulte un electricista acreditado.
- Asegúrese de seleccionar un sitio en el que su ventilador tenga un espacio despejado para la rotación de las aspas y al menos 2,3 m (7,5 pies) de distancia entre el suelo y las extremidades de las aspas. El ventilador debe ser instalado a por lo menos 75 cm (30 pulgadas) de las paredes y de otras estructuras verticales.
- ADVERTENCIA:** La caja eléctrica y el soporte de la vigueta de techo utilizados deben ser fijados y asegurados para poder soportar al menos 45 kg. (100 libras). Para reducir el riesgo de choque eléctrico o de heridas, se debe montar la caja eléctrica indicada como siendo compatible con un soporte de ventilador y se deben usar los tornillos proporcionados en el cartón. La caja eléctrica debe instalarse directamente sobre la estructura del edificio.
- ADVERTENCIA:** Para reducir el riesgo de choque eléctrico o de heridas, se debe montar la caja eléctrica indicada como siendo "compatible con un soporte de ventilador" y se deben usar los tornillos proporcionados en el cartón, la mayoría de las cajas eléctricas que se usan habitualmente para el soporte de las luminarias no son compatibles para un soporte de ventilador y han de ser sustituidas. Consulte a un electricista acreditado en caso de duda.
- Una vez completada la instalación, controle que todas las conexiones sean seguras.
- Una vez las conexiones eléctricas efectuadas, los conductores deben ser volteados y empujados con cuidado hacia dentro de la caja eléctrica. Los cables deben ser apartados con el conductor de tierra y la toma de tierra del aparato por un lado de la caja eléctrica.
- ADVERTENCIA:** Para reducir el riesgo de choque eléctrico o de fuego, no se debe utilizar este ventilador con un mando fijo de pared o reostato.
- No utilizar la función inversa hasta que el ventilador se haya parado completamente.
- No insertar objetos en las aspas cuando el ventilador está funcionando.
- ADVERTENCIA:** Para reducir el riesgo de heridas no plegar los soportes de las aspas (también llamadas "bridas") durante el montaje o después de la instalación. No inserte objetos en el giro de las aspas.
- Para evitar heridas o daños al ventilador o cualquier otro elemento, tenga cuidado al trabajar en esta zona o cuando limpie el ventilador.
- No use agua o detergente para limpiar el ventilador o las aspas. Un trapo seco o ligeramente humedecido será suficiente para su limpieza.

**NOTA:** Las importantes medidas e instrucciones de seguridad descritas en el manual no pretenden responder a todas las situaciones posibles que puedan ocurrir. El sentido común y la prudencia son factores necesarios para la instalación y la puesta en marcha de este ventilador.

**NOTA:** Este producto no debe ser usado por personas (incluyendo a niños) con capacidad física reducida, capacidades sensoriales o mentales diferentes o reducidas, o con falta de experiencia o conocimiento, salvo si aquellas personas son vigiladas o entrenadas para hacer funcionar el aparato por una persona responsable de su seguridad.

**NOTA:** Los niños deben ser vigilados para asegurarse de que no estén utilizando el ventilador como un juguete.

**NOTA:** Debe instalar un magnetotérmico o interruptor que desconecte todos los polos de potencia en al menos 3 mm entre cada polo.

### ANTES DE LA INSTALACIÓN

Desenvuelva el ventilador y verifique el contenido de la caja. Debe encontrar lo siguiente:

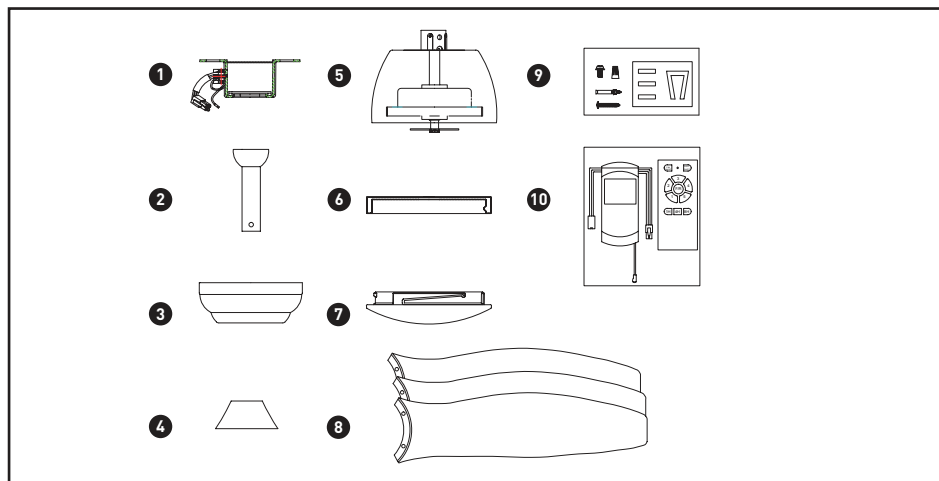

- 1 Soporte de fijación
- 2 Tija/Bola de suspensión
- 3 Florón
- 4 Tapa de gancho
- 5 Bloque motor ventilador
- 6 Kit de luz
- 7 Pantalla
- 8 Aspas
- 9 Kit de tornillos
- A Ferrería del soporte de fijación (tuercas para cables, arandelas de goma)
- B Ferrería para los soportes de aspas
- 10 Receptor + mando a distancia

### HERRAMIENTAS Y MATERIAL NECESARIO

- 1 Destornillador Phillips
- 2 Destornillador para aspas
- 3 Llave ajustable
- 4 Escalera de mano
- 5 Cortador de cables
- 6 Cinta aislante

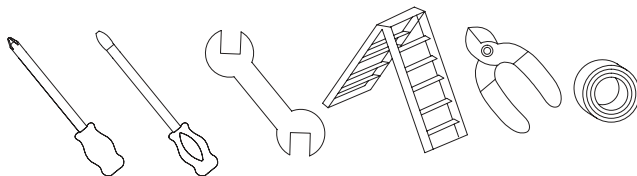

## INSTALACIÓN DEL VENTILADOR

Todas las acciones deben hacerse sólo una vez que se haya cortado la luz quitando los fusibles o apagando los magnetotérmicos.

Su ventilador admite una tija alargadora para bajar el ventilador de su posición original. Tijas de extensión, desde 30,5 cm (12") hasta 183 cm (72"), están disponibles si necesita bajar más su ventilador. (Normalmente es el caso estancias con techos muy altos).

## INSTALACIÓN DEL SOPORTE

El soporte de techo debe ser firmemente apretado a una superficie plana. El sitio de la colocación debe permitir soportar un peso de diez veces el peso del ventilador fijo. Si tiene cualquier duda para saber si el sitio donde quiere colocar el ventilador tendrá esta capacidad de carga. Por favor contacte nuestro servicio telefónico de asistencia o cualquier autoridad competente que le pueda asesorar. En la mayoría de los casos dos tornillos colocados en la viga de madera son más que suficientes para soportar su ventilador de techo.

El soporte de fijación debe ser atornillado dentro de la viga con los dos tornillos de madera proporcionados. Las arandelas proporcionadas deben ser utilizadas en el siguiente orden:

Cabeza de tornillo > arandela redonda > arandela de resorte > soporte de fijación > techo. Atornille el soporte de fijación en el techo y asegúrese de que todas las conexiones estén seguras para evitar cualquier caída del ventilador. Las fijaciones deben ser atornilladas en la viga y no en el yeso. Afloje los dos tornillos de la cubierta del soporte de fijación.

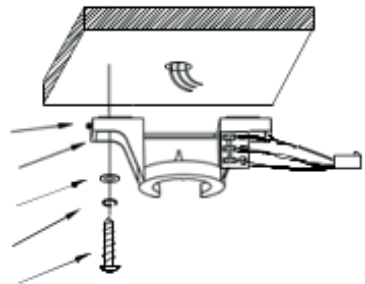

## INSTALACIÓN DEL FLORÓN Y DE LA TIJA

1

Desatornille la tija y afloje la bola de suspensión. Verá un "PERNO ESFÉRICO" en la tija, retírelo así como la bola de suspensión de la tija.

Retire la clavija de la tija y del hueco del bloque motor. Si va a utilizar una tija más larga desde 30,5 cm (12") hasta 183 cm (72") inserte el cable dentro de la tija más larga.

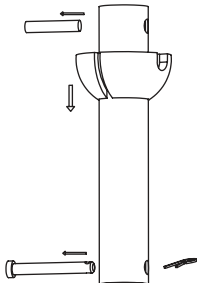

2

Pase los cables que salen desde arriba de motor a través de la tija hasta que salgan del otro lado en la parte de arriba de la tija.

Inserte la tija en el bloque motor. Gire suavemente para alinear los agujeros del bloque motor con los de la tija. Empuje el tornillo en el hueco del bloque motor teniendo cuidado de no pinchar o dañar los cables. Coloque en su sitio reemplazando el R-pin.

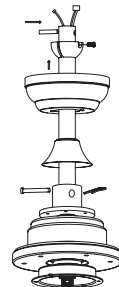

**3**

Apriete todos los tornillos en esta etapa. Sirve para evitar que la tija y el ventilador se muevan el uno contra el otro. También permite mantener un buen conducto de tierra dentro del ventilador, lo cual es importante para la seguridad del equipo.

El no apretar bien los tornillos puede causar una fuerte oscilación del motor.

Una vez que las etapas arriba mencionada acabadas, coloque el agujero del soporte sobre la tija, inserte el PERNO ESFÉRICO dentro de la tija, levante el soporte. A continuación, apriéte los firmemente.

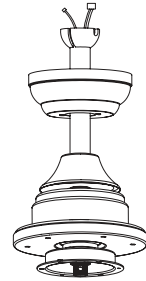

### COLGAR EL VENTILADOR EN EL SOPORTE

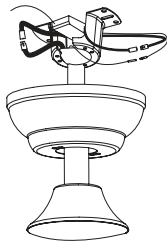
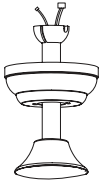

Levante el ventilador hacia el soporte, dirija la bola dentro del lado del soporte y bájelo dentro del hueco del soporte. Gire la bola hasta que la ranura del lado de la bola se alinee con la prominencia del extremo superior del hueco. Una vez alineado el ventilador debe bajar despacio y colocarse en la posición correcta. Sirve para prevenir la rotación de la tija y del ventilador cuando el aparato esté en marcha.

Coloque el receptor dentro del soporte de fijación para su conexión.

Conecte el conector rápido del ventilador al receptor del mando a distancia, por favor tome nota, la conexión por cable debe de ser "marrón sobre marrón, azul sobre azul, naranja sobre naranja, verde/amarillo sobre verde/amarillo". El conector rápido no ha podido ser empujado y puede causar daños en el ventilador si los cables están mal conectados.

Conecte el conector rápido del soporte de fijación.

A.C. Potencia de entrada del mando a distancia.

"Marrón sobre marrón, azul sobre azul, verde/amarillo sobre verde/amarillo"

### INSTALACIÓN DE LAS ASPAS

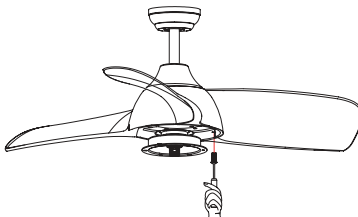

**1**

Atínea los agujeros y ate la aspa al bloque motor con los tornillos proporcionados.

Repita el procedimiento para las demás aspas.

## INSTALACIÓN DE KIT LUZ

1

Retire los tres tornillos de la placa del motor, y guarde todos los cables con cuidado dentro de la placa de conexiones. Monte y alinee el agujero detrás de la LED a tres agujeros de la placa de conexiones del motor ver dibujo. Atornille a continuación firmemente del agujero de la LED, por favor asegúrese de que el kit de luz no se mueva una vez atornillado.

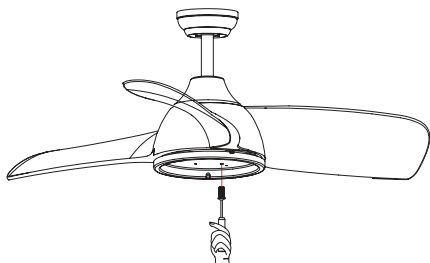

2

Conecte el conector del kit de luz y del ventilador

3

Atornille el kit de luz al cuerpo del ventilador.

Asegúrese de que la lámpara no esté demasiado apretada.

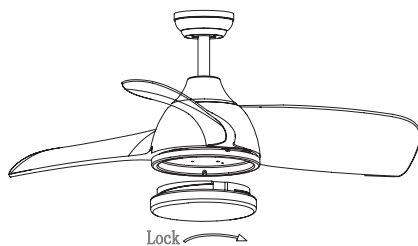



### HACER LAS CONEXIONES ELÉCTRICAS

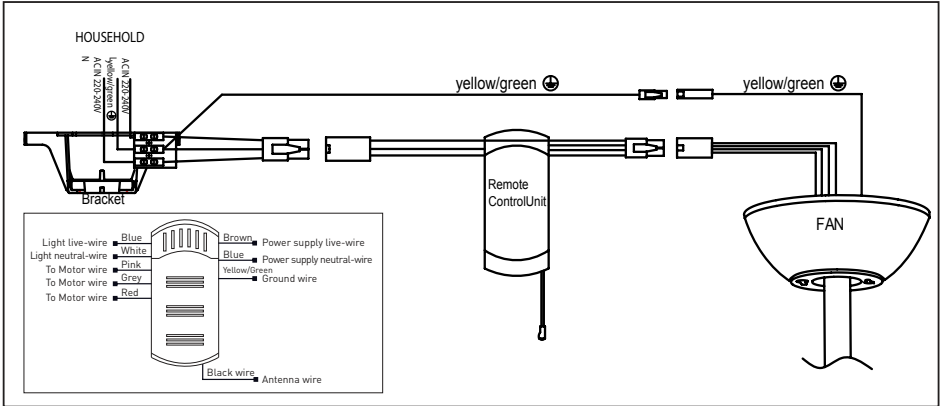

**ADVERTENCIA:** Antes de hacer el cableado, asegúrese de haber desconectado todas las fuentes de suministro de electricidad.

Su ventilador es entregado con un mando a distancia con frecuencia radio y el ventilador no tiene un botón para controlar la velocidad, éste sólo puede funcionar con el mando a distancia. Encontrará el mando a distancia dentro del cartón.

### UTILIZAR SU VENTILADOR

#### MANDO A DISTANCIA

Encienda y verifique el funcionamiento del ventilador

- 1 Interruptor indicador
- 2 Control de velocidad
- 3 Apagado del ventilador
- 4 Temporizador
- 5 Interruptor de luz.

Batería: 12V-23A

#### NOTA

1. Por favor espere unos instantes entre cada acción.
2. Por favor manipule el transmisor con cuidado, asegúrese de dejarlo caer o exponerlo al agua, a mucha humedad o en un sitio cerca de una fuente de calor. Una manipulación errónea puede provocar una avería y anular la garantía.
3. El mando a distancia funciona con Radiofrecuencia por lo que no es necesario dirigir el mando hacia el ventilador para activar la funcionalidad inalámbrica.

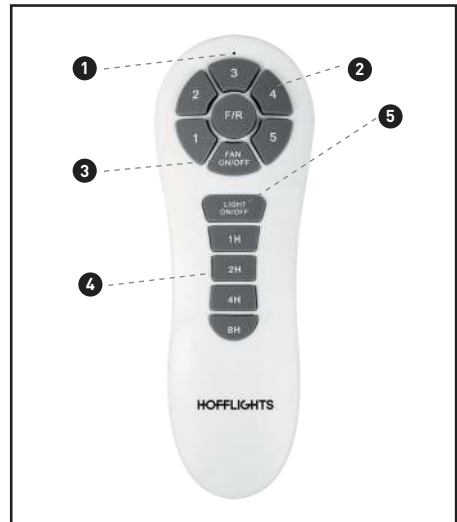

**RESOLUCIÓN DE PROBLEMAS****EL VENTILADOR NO ARRANCA:**

1. Verifique todos los fusibles o magnetotérmicos. Sustituya los que falten.
2. Apague la corriente eléctrica y verifique todas las conexiones de los cables del ventilador y del interruptor.

**EL VENTILADOR HACE RUIDO:**

1. Deje siempre unos días a su ventilador para que "se adapte" a velocidad mediana o alta. Intente identificar la procedencia exacta del ruido escuchando atentamente desde diferentes ángulos (Aspas, motor, kit de luz, etc.). El ruido del ventilador puede proceder del kit de luz.
2. Asegúrese de que todos los tornillos de montaje del ventilador y del kit de luz estén bien apretados y correctamente enroscados. De no ser así, retírelos y vuélvalos a apretar. Apriete estos tornillos al menos una vez al año porque pueden irse soltando poco a poco con el tiempo y provocar un chasquido.
3. Asegúrese de que el kit de luz esté firmemente apretado en el ventilador y que todos los tornillos del cristal estén apretados sólo manualmente. No se deben de apretar con un destornillador.
4. Asegúrese de que el soporte de fijación esté perfectamente enganchado a la caja de empalme.
5. Asegúrese de que las tuercas para cables de la caja eléctrica o de la cubierta no se golpeen entre sí o contra la caja de pared. Envuélvalos en cinta aislante de ser necesario.
6. El uso de un reostato estándar o de un control de pared variable provocará siempre distorsiones armónicas o un zumbido. Muchos motores de ventiladores no funcionan en silencio con un control de pared variable. Si desea utilizar un control de pared silencioso, use únicamente los que sean certificados y de 3 velocidades.
7. Asegúrese de que el florón no esté tocando el techo.
8. Compruebe que los tornillos de las aspas al bloque motor estén apretados y que las arandelas previstas para tal efecto hayan sido usadas.
9. Asegúrese de que todas las bombillas estén bien enroscadas.

**EL VENTILADOR PERO NO MUEVE MUCHO AIRE:**

1. Puede que el ventilador esté girando en sentido contrario por lo que el aire se va hacia arriba. (Modo invierno)
2. Puede que la habitación tenga elementos que obstruyen el flujo del aire.
3. Puede que el ventilador sea demasiado pequeño para la habitación.

**EL VENTILADOR TIEMBLA U OSCILA:**

1. Una oscilación leve es considerada como aceptable y no debería ser considerada como un defecto. El uso de cualquier kit de luz, especialmente uno grande con 4 o 5 bombillas provocará habitualmente una oscilación.
2. Asegúrese de que el soporte de fijación esté apretado a la caja de empalme/al techo y de que no se mueva en absoluto. Apriete los tornillos de ser necesario.
3. Asegúrese de que todos los tornillos que retienen las y el bloque motor estén apretados. Asegúrese de que los tornillos de kit de luz/del cristal estén apretados.
4. Un movimiento leve es normal. Sin embargo, intercambiar un par de aspas adyacentes (lado a lado) puede repartir el peso para obtener un mejor funcionamiento.
5. Si un kit de equilibrado es proporcionado, utilícelo si necesario.

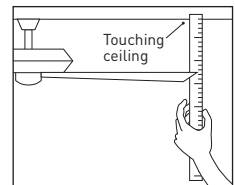

**MANTENIMIENTO**

1. Los movimientos naturales del ventilador pueden provocar conexiones sueltas. Un ruido de chasquido o de golpeteo es una señal de que los tornillos se están soltando. Compruebe las conexiones del soporte, de las aspas dos veces al año y apriételos según las necesidades. Asegúrese de que todos los tornillos del cristal enganchado al kit de luz sean apretados manualmente. No utilice un destornillador ni pinzas para apretar los tornillos del cristal.
2. Limpie su ventilador periódicamente. Quite el polvo con un trapo o una brocha. Los acabados de metales llevan un lacado especial para prevenir las manchas.
3. Nunca deberá engrasar su ventilador. Sus rodamientos permanentemente sellados proporcionarán un funcionamiento silencioso y sin fallo durante muchos años.
4. Asegúrese de que la corriente esté apagada desde la caja de fusibles o del magnetotérmico antes de hacer cualquier reparación.

**PREFACIO**

Su ventilador puede mostrar problemas de oscilación cuando está en marcha debido a anomalías en las aspas o en los soportes de aspas. Asimismo, un montaje erróneo o rodamientos torcidos pueden causar problemas adicionales. El kit de equilibrado puede usarse en caso de problemas de oscilación.

**KIT DE EQUILIBRADO PARA VENTILADOR DE TECHO**

1. Asegúrese de que todas las aspas estén firmemente apretadas dentro del soporte de aspa.
2. Asegúrese de que todos los soportes de aspas estén firmemente apretados al bloque motor. Controle que el nivel de las aspas sea el mismo para todas.
3. Al mirar el ventilador desde arriba hacia abajo, verifique que ningún soporte de aspa esté doblado y de que todas las aspas estén correctamente colocadas en su sitio. Se puede corregir apretando ligeramente el soporte de aspa hacia arriba o abajo para colocarla correctamente.
4. Utilice un medidor para comprobar la posición de las aspas. Coloque el medidor verticalmente contra el techo y contra el borde exterior de la aspa. Note la distancia desde el borde de la aspa hasta el techo. Gire despacio las aspas con precaución y manualmente para controlar las demás aspas. Si la aspa sigue desalineada, puede plegar ligeramente el soporte hacia arriba o abajo para alinear la aspa con las demás.

Si después de seguir todas estas etapas el problema de oscilación sigue, se puede utilizar el kit de equilibrado. Siga las instrucciones listadas a continuación:

- Gire el ventilador y ajuste la velocidad (generalmente alta) en la cual se nota más la oscilación.
- Apague el ventilador. Seleccione una aspa y coloque el clip de equilibrado encima, entre el soporte de aspa y el borde exterior de la aspa.
- Encienda el ventilador. Observe para ver si la oscilación ha mejorado o empeorado. Apague de nuevo el ventilador y ponga el clip en otra aspa y rehaga la prueba. Repita estas acciones con todas las aspas y luego tome nota de qué aspa es la que permite mejorar más.
- Mueva el clip en la aspa que ha mostrado la mayor mejora. Mueva el clip hacia el interior o el exterior de la aspa para encontrar la posición en la cual el clip da los mejores resultados.
- Después mueva el clip e instale el peso de balanceo en la punta de la aspa en la línea central cerca del punto donde se había colocado el clip. Utilice un cuchillo afilado o una navaja para separar los pesos.

**PRECAUCIÓN:** Manténgase alejado de las aspas. Si el clip, por cualquier motivo, no está asegurado, puede causar heridas.

**NOTAS SOBRE LA PROTECCIÓN DEL MEDIO AMBIENTE**

Este producto al final de su vida no debe ser tirado junto con la basura doméstica normal sino llevado a un punto de reciclaje adaptado para los aparatos eléctricos o electrónicos. El símbolo en el producto, el manual de instrucciones o las piezas del embalaje.

Los materiales son reciclados según su identificación. Gracias al reciclaje o a cualquier otra forma de evitar malgastar, nuestra contribución a la protección del medio ambiente es importante.

Consulte la entidad administrativa local u autoridad competente.



	W Motor	V	RPM	Airflow (CFM)	W LED	K	CRI	ØxH (mm.)	Kg
● 5.0130.1111	25	100-265	300	5000	18	3K-4K5-6K	80	711x305	3,5
○ 5.0130.1122	25	100-265	300	5000	18	3K-4K5-6K	80	711x305	3,5

### THANK YOU FOR YOUR PURCHASE

Thank you for purchasing this quality product. To ensure correct function and safety, please read and save all instructions before using the product.

### SAFETY TIPS

- To avoid possible electric shock, turn off the electricity at the main fuse box or circuit panel before you begin the fan installation or before servicing the fan or installing accessories.
- Read all instructions and safety information carefully before installing your fan and save these instructions.
- Make sure all electrical connections comply with local codes or ordinances and the National Electrical Code. If you are unfamiliar with electric wiring, please use a qualified and licensed electrician.
- Make sure you have a location selected for your fan that allow clear space for the blades to rotate, and at least 7,5 feet of clearance between the floor and the fan blade tips. The fan should be mounted at least 30 inches from walls or other upright structures.
- WARNING:** The outlet box and ceiling support joist used must be securely mounted, and capable of supporting at least 100 pounds. To reduce the risk of fire, electric shock or personal injury, mount to the outlet box marked acceptable for fan supported and use mounting screws provided with the outlet box. The box must be supported directly by the building structure.
- WARNING:** To reduce the risk of fire, electric shock or personal injury, mount to outlet box marked "acceptable for fan support" and use mounting screws provided with the outlet box most outlet boxes commonly used for the support of lighting fixtures are not acceptable for fan support and may need to be replaced. Consult a qualified electrician if in doubt.
- After installation is complete, check that all connections are absolutely secure.
- After making electrical connections, spliced conductors should be turned upward and pushed carefully up into outlet box. The wires should be spread apart with the grounded conductor and the equipment-grounding conductor on one side of the outlet box.
- WARNING:** To reduce the risk of electrical shock and fire, do not use this fan with any solid-state fan speed control device, or rheostat.
- Do not separate the reverse switch until the fan has come to a complete stop.
- Do not insert anything into the fan blades while they are rotating.
- WARNING:** To reduce the risk of personal injury, do not bend the blade brackets (also referred to as "flanges") during assembly or after installation. Do not insert objects in the path of the blades.
- To avoid personal injury or damage to the fan and other items, be cautious when working around or cleaning the fan.
- Do not use water or detergent when cleaning the fan or fan blades. A dry dust cloth or lightly dampened cloth will be suitable for most cleaning.

**NOTE:** The important safety precautions and instructions appearing in the manual are not meant to cover all possible conditions and situations that may occur. It must be understood that common sense and caution are necessary factors in the installation and operation of this fan.

**NOTE:** This product is not intended for use by persons (including children) with reduced physical, sensory or mental capabilities are different or are impaired, or lack of experience or knowledge, unless such persons are supervised or trained to operate the appliance by a person responsible for their safety.

**NOTE:** Children should be supervised to ensure that they do not use appliances as a toy.

**NOTE:** You must install a switch or circuit breaker that disconnects all poles power of at least 3mm between each pole.

### BEFORE INSTALLATION

Unpack your fan and check the contents. You should have the following:

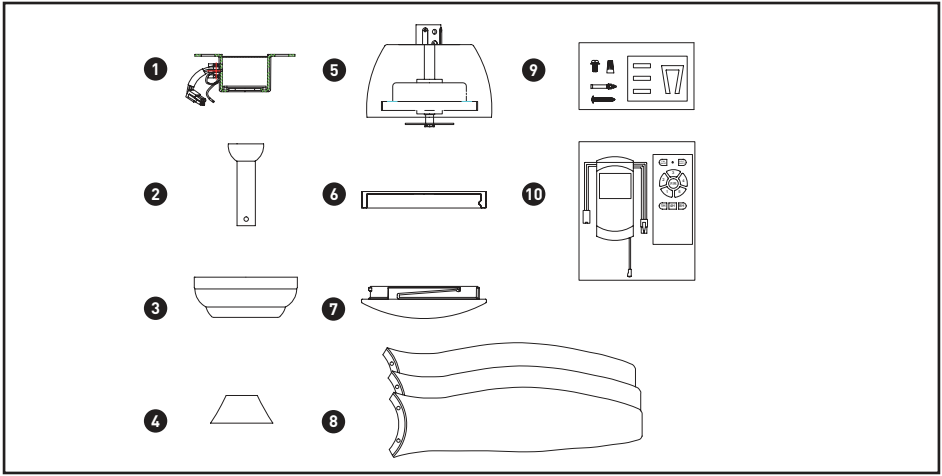

- 1 Mounting Bracket
- 2 Down rod /Ball Assembly
- 3 Ceiling Canopy
- 4 Yoke Cover
- 5 Fan Housing , and motor
- 6 Lamps
- 7 Shade
- 8 Blades
- 9 Screw Package
  - A Mounting bracket hardware (wire nuts , rubber washers)
  - B Blade arm attachment hardware
- 10 Receiver + remote Control

### TOOLS AND MATERIALS REQUIRED

- 1 Phillips screw driver
- 2 Blade screw driver
- 3 Adjustable pliers or wrench
- 4 Step Ladder
- 5 Wire cutter
- 6 Electrical tape

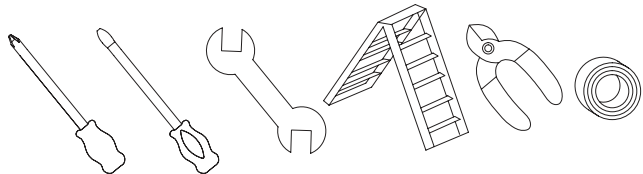

### INSTALLING THE FAN

All electrical work should only be undertaken after disconnection of the power by removing fuses or turning off the circuit breaker to ensure all pole isolation of the electrical supply.

Your fan is a drop rod fan in this situation the drop rod assembly is used to lower the fan down from it's mounting position slightly. Extension rods, ranging from 30,5 cm (12") to 183 cm (72"), are available if you need to lower your fan further. (This is normally the case in conservatories or rooms with very high ceilings.)

### HANGER BRACKETINSTALLATION

The hanger bracket should be screwed on to a firm flat surface. The fixing location must be able to withstand ten times the static weight of the fan. If you have any doubts as to the ability of your intended fixing location to be able to withstand this loading. Please contact our service help- line or another competent authority to advise you. In most situation two wood screws screwed into a wooden joist is more than adequate to support your ceiling fan.

The hanger bracket should be screwed onto the joist with the two wood screws provided. The washers provided should go in the following sequence:

Screw head > round washer > spring washer>Hanger bracket > Ceiling.  
Screw the

hanger bracket to the ceiling and make sure all connections are secure to prevent the fan from falling. Fixings must screw into a joist and not just the plasterboard. Loosen the two canopy screws from the hanger bracket.

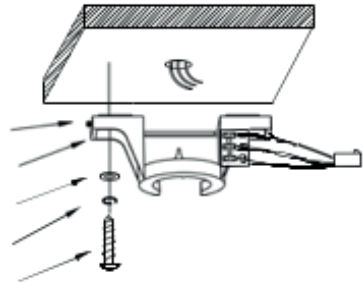

### INSTALLING CANOPY AND DROP ROD ONTO THE FAN

1

Unscrew the screw on the drop rod hanger ball, then loosen the hanger ball. A "BALL PIN" will be seen on the drop rod, remove it and the hanger ball from the rod.

Remove the cotter pin and split pin from the drop rod boss of the fan. If a longer drop rod 30,5 cm (12") to 183 cm (72"), is going to be used transfer the ball joint and the earth wire to the longer rod.

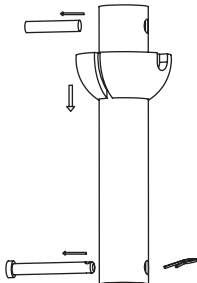

2

Put the drop rod pass the electrical supply leads from the top of the motor through the drop rod until they exit at the top of the rod.

Insert the drop rod into the drop rod boss on top of the motor casing. Turn gently to align the holes in the boss with those in the rod. Ease the bolt pin through the boss and the rod taking care not to pinch or damage any cables. Fix in place by replacing the R-pin.

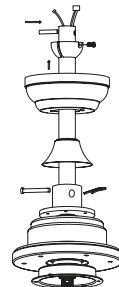

**3**

Tighten all set screws at this point. This prevents the rod and the fan moving in relation to one and other. It also assists in maintaining a good earth continuity through the fan, which is important to the safety of the unit.

Failure to tighten the locking screws down may cause the motor to oscillate badly

The above steps are all finished, put the hanger ball onto the drop rod, inserted the BALL PIN into drop rod, lift up the hanger ball. Then, screw them down firmly



### HANGING THE FAN TO BRACKET

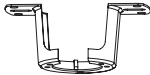

Lift the fan up to the hanger bracket, steer the ball in from the side of the bracket and lower it into the recess of the bracket. Rotate the ball around until the groove in the side of the ball aligns with the protrusion on the upper edge of the recess. When aligned the fan should drop slightly as it assumes it's correct position. This is to prevent rotation of the rod and fan when the unit is working

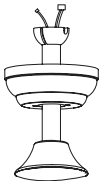

After set up the code switch, put the receiver through the hanging bracket for wiring connecting

Connect the push connector of fan to remote control receiver, please be noted, the wire position need to be "brown to brown, blue to blue, org to org, green/yellow to green/yellow". The push connector could not be pushed in and will cause fan damage if the wire position is wrong.

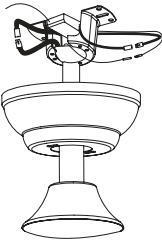

Connect the push connector of hanging bracket to.

A.C. Input power of remote control.

"Brown to brown; blue to blue, green/yellow to green/yellow"

### INSTALLING BLADE

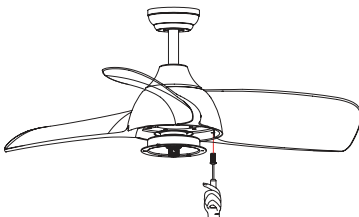

**1**

Align holes and fasten the blade to the motors with provided screws.

Repeat procedure for remaining blades

## LIGHT KIT INSTALLING

1

Take down the three screws from connect plate of motor, please tidy up all the wires carefully into connect plate. Assemble and align the k-hole on the back of Led light to the three screws on the connect plate of motor, please see the picture. Then screw the three screws tightly from hole on the LED plate, please make sure the light kit can't be moved after screwing.

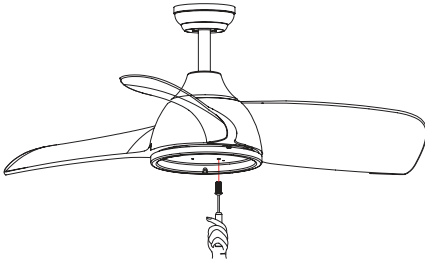

2

Connect the push plug from light kit and fan

3

Screw lamp shade into fan housing. Make sure lamp shade is secure but not overly tight

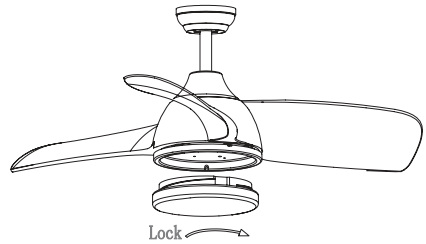



### MAKE THE ELECTRIC CONNECTIONS

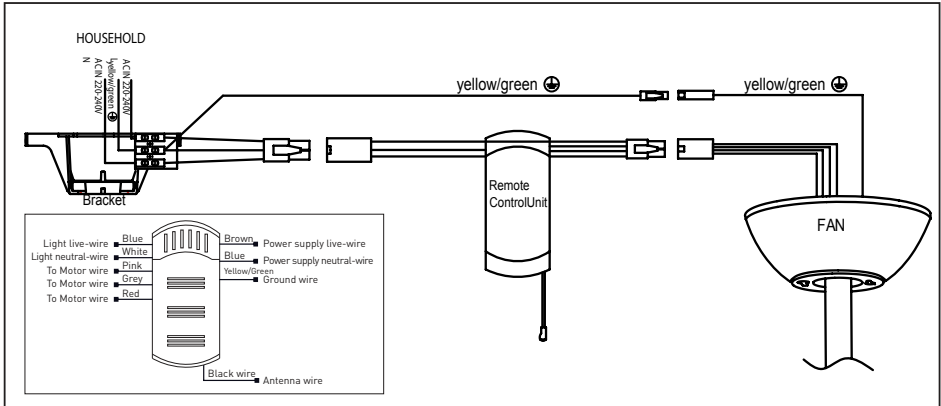

### WIRING INSTRUCTIONS :

Before doing wiring, ensure that you have all pole disconnection of the electricity supply.

Your fan is supplied with a radio frequency remote control unit, and the fan does not have a pull switch for speed control, the fan can only be controlled by remote control. You can find the unit in the box.

### USING YOUR CEILING FAN

#### REMOTE CONTROL

Turn on the power and check the operation of the fan

- 1 Switch indicator
- 2 Speed controller
- 3 Fan Shutdown
- 4 Timer
- 5 Lamp Switch

Battery for switch: 12V-23A

#### NOTE

1. Please allow a moment between each operation.
2. Please handle the transmitter with care, be sure not to drop or expose it to water, high humidity or place where is too close to a heating element. Improper handling may result in malfunction and void the warranty.
3. The remote control is operated by Radio Frequency, so, it won't be Necessary to point this unit at the ceiling fan while activating the Handset functional button.

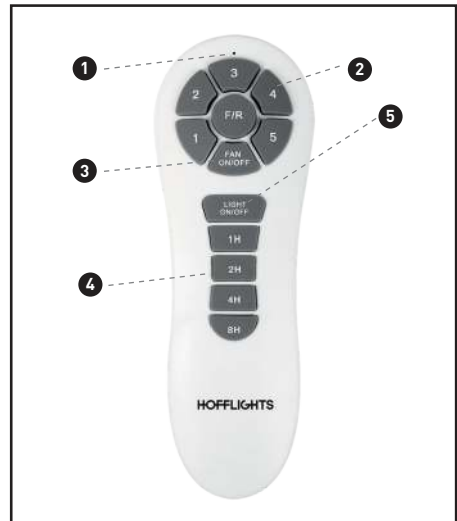

**TROUBLE SHOOTING****FAN WILL NOT START:**

1. Check all fuses or circuit breakers. Replace if missing.
2. Turn off electrical power and check all wire connections to fan and in switch housing.

**FAN IS NOISY:**

1. Use of standard light rheostat or continuously variable fan speed wall control will always cause harmonic distortions, or a humming noise. Many fan motors do not work quietly with solid state variable controls. If a quiet wall control in desired, use only 3-speed approved wall controls.
2. Always allow a few days "break in" time for any new fan at medium or high speed. Try to diagnose the exact location of the noise by listening carefully from several sides (blades, motor, light kits, etc.). Fan noise can come from a light kit.
3. Make sure all screws in the fan assembly and light kit are tight and properly threaded. If not, back out and retighten. Tighten these screws at least once a year because they may loosen slowly over time and cause a clicking noise.
4. Make sure the light kit is securely fastened to the fan, and all glass screws are finger tightened only. Do not tighten with pliers or a screw driver.
5. Make sure mounting bracket is installed snugly to junction box.
6. Make sure wire nuts in switch housing or canopy are not rattling against each other or against wall of housing. Wrap with electrical tape if necessary.
7. Make sure the canopy is not touching the ceiling.
8. Assure that the screws fastening blade arm to motor are tight and the lock washers provided for that purpose have been used.
9. Make sure all light bulbs are fully screwed in.

**FAN TURNS BUT DOES NOT MOVE MUCH AIR:**

1. The fan may be running in reverse, so air is directed upward. (Winter mode)
2. The room may contain items that obstruct the air flow.
3. The fan may be too small for size of the room.

**FAN SHAKES OR WOBBLER:**

1. A small amount of wobble is considered acceptable and should not be considered a defect. Use of Any light kit, especially a large 4 or 5 light kit will usually induce some wobble.
2. Make sure the mounting bracket is tight at junction box/ceiling with no movement at all. Tighten screws if necessary.
3. Make sure all screws holding the blades to the blade arm and blade arm to motor are tight. Make sure light kit/glass screws are tight.
4. Some fan movement is normal. However, interchanging an adjacent (side-by-side) blade pair may redistribute the weight and result in smoother operation.
5. If a balancing kit is provided, use it if needed.

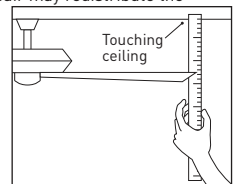

**MAINTENANCE**

1. The fan's natural movements may cause some connections to work loose. A clicking or rattling noise is a certain sign of loosening screws. Check the support connections, brackets and blade attachments twice a year, and tighten all screws as necessary. Make sure all screws attaching the glass to the fitter on the light kit are finger tight. Do not use a screw driver or pliers to tighten glass screws.
2. Clean your fan periodically. Use only a cloth dampened with a mild detergent solution. Never use solvents. Dust with a soft cloth or brush. Metal finishes are finished with a lacquer to prevent tarnishing.
3. You will never need to oil your fan. Its permanently sealed bearings will provide silent, trouble free operation for many years.
4. Make sure the power is turned off at the main fuse or circuit panel before you attempt any repairs.

**PREFACE**

Your ceiling fan may sometimes have wobbling problems when operating due to irregularity in the blades or the blade holders. Also, improper assembly in the mounting system or crooked bearings may cause some additional problems. This balancing kit can be used to fix wobbling problems.

**DYNAMIC BLADE BALANCING KIT FOR CEILING FANS**

1. Make certain that all blades are firmly screwed into the blade holder.
2. Make sure that all blade holders are firmly secured to the motor housing and check that the pitch of blade holders are all the same.
3. By looking up at the fan from below, check and be certain that none of the blade holders are bent and that none of the blades are out of position. A correction can be made by very gently bending the blade holder back into position.
4. Use a yardstick to check the blade tracking. Put the yardstick up against the ceiling vertically and against the outside-leading edge of a blade. Note the distance of the edge of blade to the ceiling. Carefully turn the blades slowly by hand to check the remaining blades. If the blade is not in alignment, the blade holder may be gently bent up or down to be in line with the other blades.

After following all these steps and if the wobbling problem is not solved, a dynamic balancing needs to be done by balancing kit. Follow the procedure listed below:

- Turn the fan on and adjust the speed control (usually high speed) setting to the speed which creates the greatest wobble.
- Turn the fan off. Select one blade and place the balance clip on it, halfway between the blade holder and the blade tip on the rear edge of the blade.
- Turn the fan on. Watch to see if the wobble is improved or worsened. Turn the fan off again and move the clip to another blade and test again. Repeat this process with all blades and then note the blade which is the most improved.
- Move the clip back to the blade which showed the most improvement. Move the clip inward and outward on this blade and operate the fan to find the position where the clip gives the most improvement.
- Next remove the clip and install a balancing weight to the top of the blade along the center line near the point where the clip was positioned. Use a sharp knife or razor to separate the weights.

**CAUTION:** Stay clear of the blades. If the clip, for any reason, is not secure, injury could result

**NOTES ON ENVIRONMENTAL PROTECTION**

This product may be at the end of his life rather than the normal household waste will be send in at a collection point for the recycling of electrical and electronic equipment will be delivered. The symbol on the product, the instruction manual or packaging recalls.

The materials are recycled, according to their identification. With the reuse of recycling or other forms of recovery of waste afford a important contribution to protect our environment.

Please ask at the municipal disposal of the competent authority.



	W Motor	V	RPM	Airflow (CFM)	W LED	K	CRI	ØxH (mm.)	Kg
● 5.0130.1111	25	100-265	300	5000	18	3K-4K5-6K	80	711x305	3,5
○ 5.0130.1122	25	100-265	300	5000	18	3K-4K5-6K	80	711x305	3,5

### MERCI POUR VOTRE ACHAT

Merci d'avoir acheté ce produit de qualité. Pour une utilisation correcte et sécurisée, veuillez lire et conserver ces instructions avant d'utiliser le produit.

### CONSEILS DE SÉCURITÉ

- Pour éviter tout risque d'électrocution, coupez le courant du boîtier à fusibles ou du panneau de disjoncteurs avant de commencer l'installation ou la mise en marche du ventilateur ou encore l'installation des accessoires.
- Lisez attentivement toutes les instructions et les informations de sécurité avant d'installer votre ventilateur et conservez ces instructions.
- Assurez-vous que l'installation électrique est conforme aux normes locales ou au code national d'électricité américain (NEC). Si vous n'avez jamais fait d'installation électrique, veuillez contacter un électricien qualifié.
- Assurez-vous d'avoir choisi un endroit d'installation pour votre ventilateur qui laisse un espace suffisant pour les pales et au moins 2,3 m [7,5 pieds] de distance entre le sol et la pointe des pales du ventilateur. Le ventilateur doit être monté à au moins 75 cm [30 pouces] des murs ou de toute autre structure verticale.
- ATTENTION:** Le boîtier électrique et le support de solive du plafond utilisés doivent être montés de façon sécurisée et doivent pouvoir supporter au moins 45 kg [100 livres]. Pour réduire le risque d'incendie, d'électrocution ou de blessure, montez le boîtier électrique indiqué comme étant compatible avec un support de ventilateur et utilisez les vis fournies dans la boîte. Le boîtier doit être directement fixé sur la structure du bâtiment.
- ATTENTION:** Pour réduire le risque d'incendie, d'électrocution ou de blessure, montez le boîtier électrique indiqué comme étant "compatible avec un support de ventilateur" et utilisez les vis fournies dans la boîte. La plupart des boîtiers qui servent à fixer les luminaires ne sont pas compatibles avec le support de ventilateur et il se peut que celles-ci doivent être changées. En cas de doute, consultez un électricien qualifié.
- Une fois l'installation terminée, vérifiez que tous les branchements sont sûrs.
- Une fois les branchements électriques faits, les conducteurs raccordés doivent être retournés et poussés avec précaution à l'intérieur du boîtier électrique. Les câbles doivent être séparés avec le conducteur de terre et la prise de terre de l'appareil d'un côté du boîtier électrique.
- ATTENTION:** Pour réduire le risque d'électrocution et d'incendie, n'utilisez pas ce ventilateur avec une commande de vitesse murale variable ou un rhéostat.
- N'utilisez pas l'interrupteur de sens inverse avant l'arrêt complet du ventilateur.
- N'insérez aucun objet entre les pales du ventilateur lorsque celui-ci est en marche.
- ATTENTION:** Pour réduire le risque de blessure, ne pliez pas les supports des pales (également appelés "brides") pendant le montage ou après l'installation. Ne pas insérer aucun objet dans la rotation des pales.
- Pour éviter toute blessure ou dommage sur le ventilateur ou d'autres éléments, soyez prudent lorsque vous travaillez à proximité du ventilateur ou lorsque vous le nettoyez.
- N'utilisez ni eau ni détergent pour nettoyer le ventilateur ou les pales. Un chiffon à poussière sec ou légèrement humide suffira pour l'entretien.

**NOTE:** Les consignes et les instructions importantes de sécurité du mode d'emploi ne peuvent en aucun cas couvrir toutes les conditions et situations qui peuvent se présenter. Par conséquent le bon sens et les précautions sont des éléments nécessaires pour l'installation et le fonctionnement de ce ventilateur.

**NOTE:** Ce produit ne doit pas être manipulé par des personnes (y compris les enfants) aux capacités physiques réduites, ou aux capacités mentales différentes ou déficientes, ou manquant d'expérience ou de connaissance, sauf si ces personnes sont surveillées ou entraînées pour faire fonctionner l'appareil par une personne responsable de leur sécurité.

**NOTE:** Les enfants doivent être surveillés pour s'assurer qu'ils ne l'utilisent pas comme un jouet.

**NOTE:** Vous devez installer un interrupteur ou un disjoncteur qui débranche tous les pôles de la puissance pour au moins 3 mm entre chaque pôle.

### AVANT L'INSTALLATION

Déballer votre ventilateur et vérifiez le contenu du carton. Vous devez y trouver ce qui suit:

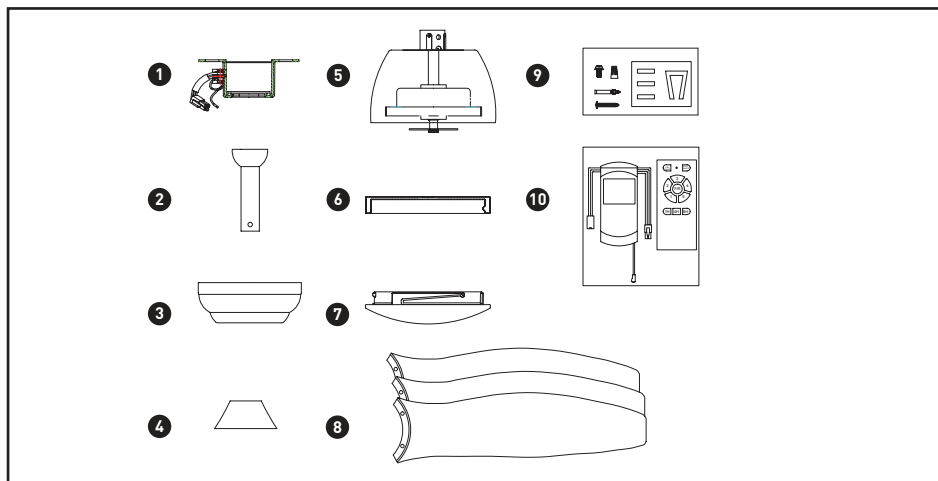

- 1 Support de fixation
- 2 Tige/Boule de suspension
- 3 Capot de plafond
- 4 Couvercle
- 5 Boîtier électrique et moteur
- 6 Pales
- 7 Visserie
  - A Visserie du support de fixation (serre-câbles, rondelles en caoutchouc)
  - B Visserie des pales
- 8 Récepteur + télécommande

### OUTILS ET MATÉRIEL REQUIS

- 1 Tournevis Phillips
- 2 Tournevis pour pales
- 3 Pincettes réglables ou clé
- 4 Escabeau
- 5 Pince coupante
- 6 Ruban isolant

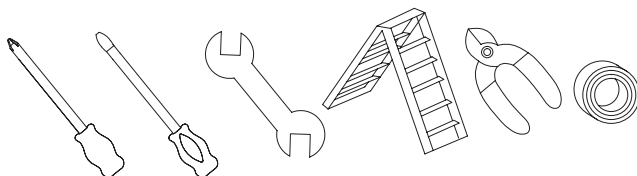

### INSTALLATION DU VENTILATEUR

Tous les travaux de branchements doivent se faire après avoir débranché les fusibles ou éteint les disjoncteurs afin d'assurer une parfaite isolation des circuits électriques.

Vous disposez de tiges qui vous donnera la possibilité d'abaisser le ventilateur de sa position d'origine.

Les tiges d'extension disponibles vont de 30,5 cm à 183 cm (normalement utilisés dans les pièces avec des plafonds très hauts).

### INSTALLATION DU CROCHET DE SUSPENSION

Le crochet de suspension doit être vissé sur une surface plane et solide. L'endroit de l'accroche doit pouvoir supporter dix fois le poids du ventilateur à l'arrêt. Si vous avez des doutes pour savoir si l'endroit de l'accroche pourra supporter cette charge. Veuillez contacter notre service d'assistance téléphonique ou une autre autorité compétente pour obtenir conseil. Dans la plupart des situations deux vis à bois fixées dans une solive en bois sont plus que suffisantes pour supporter votre ventilateur.

Le crochet de fixation doit être vissé dans la solive avec les deux vis à bois fournies. Les rondelles fournies doivent être utilisées dans l'ordre suivant :

Tête de vis>rondelle>bague à ressort>crochet de fixation>plafond. Vissez le crochet de fixation au plafond et assurez-vous que tous les branchements sont sûrs afin d'éviter que le ventilateur tombe. Les fixations doivent être placées dans la solive et non juste dans la plaque de plâtre. Desserrez les deux vis du capot du crochet de fixation.

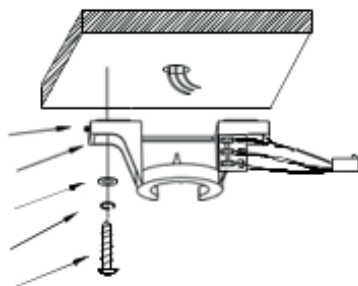

### INSTALLATION DU CAPOT ET DE LA TIGE SUR LE VENTILATEUR

1

Dévissez la vis de la tige puis desserrez la boule de suspension. Vous trouverez une "BOULE DE ROTATION" en haut de la tige, retirez-la ainsi que la boule de suspension de la tige. Retirez la goupille de blocage de la tige du ventilateur. Si vous allez utiliser une tige plus longue 35,5cm (12") à 183 cm (72").

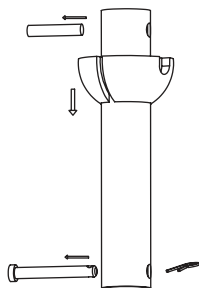

2

Placez la tige et passez les câbles depuis le haut du moteur jusqu'à ce qu'ils sortent de l'autre côté de la tige.

Insérez la tige dans l'encoche du bloc moteur. Tournez doucement pour aligner sur les trous du bloc moteur sur ceux de la tige. Poussez la goupille dans l'encoche et la tige en prenant soin de ne pas coincer ou endommager les câbles. Fixez sur place en remplaçant le pin R.

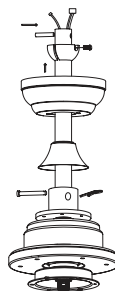

**3**

À ce stade, serrez toutes les vis. Cela évitera que la tige et le ventilateur bougent l'un par rapport à l'autre. Cela permet aussi de garder un bon conducteur de terre dans le ventilateur, ce qui est important pour la sécurité de l'appareil.

Des vis mal serrées peuvent provoquer de sérieuses oscillations du moteur.

Les étapes ci-dessus sont toutes terminées, mettez la boule de suspension sur la tige de rallonge, une fois la BOULE placée sur la tige, soulevez, soulevez la boule de suspension. Ensuite, vissez-les fermement.

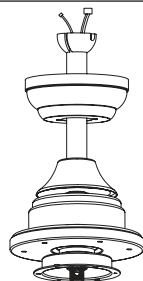

### SUSPENDRE LE VENTILATEUR AU SUPPORT

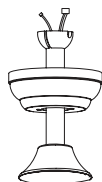

Soulevez le ventilateur jusqu'au support de suspension, orientez la boule vers le côté du support et baissez-le dans le renforcement du support. Faites tourner la boule jusqu'à ce que la rainure sur le côté de la boule s'aligne avec la proéminence en haut sur le côté du renforcement. Une fois aligné, le ventilateur doit redescendre légèrement étant donné que c'est là en principe sa position correcte. Ceci permet d'éviter la rotation de la tige et du ventilateur lorsque l'appareil est en fonctionnement.

Après avoir configuré les codes de fréquences, placez le récepteur dans le crochet de suspension pour le branchement des câbles.

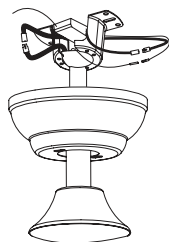

Branchez le connecteur de la récepteur-télécommande du ventilateur, veuillez noter, la position câblée doit être marron sur marron, bleu sur bleu, orange sur orange, vert/jaune sur vert/jaune". Le connecteur ne doit pas être poussé à l'intérieur et causera un dommage à l'appareil si la position des câbles est erronée.

Branchez le connecteur du crochet de suspension.

A.C. Alimentation électrique de la télécommande. Marron sur marron; bleu sur bleu; vert/jaune sur vert/jaune

### INSTALLATION DES PALES

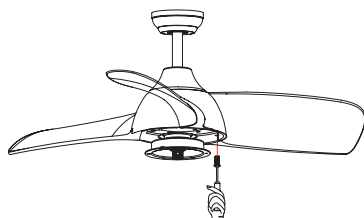
**1**

1. Alignez les trous et fixez les pales sur le bloc moteur à l'aide des vis fournies.

Répétez l'opération pour les pales restantes.

## INSTALLATION DU KIT DE LUMIÈRE

**1**

Retirez les 3 vis de la plaque de branchement du moteur, veuillez ranger tous les câbles à l'intérieur de la plaque de branchement. Assemblez et alignez les trous à l'arrière de la LED sur les trois vis sur la plaque de branchement, voir illustration. Serrez ensuite les trois vis fermement sur les trous de la plaque LED, assurez-vous que le kit de lumière ne bouge pas une fois vissé.

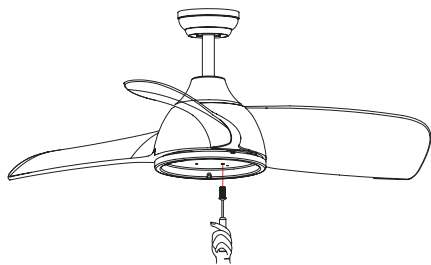
**2**

Branchez les prises du kit de lumière et du ventilateur

**3**

Vis pour l'abat-jour sur le boîtier du ventilateur. Assurez-vous que l'abat-jour est bien fixé mais pas trop serré.

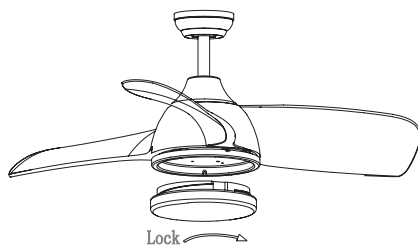



### INSTRUCTIONS POUR LA TÉLÉCOMMANDE ET LE CÂBLAGE

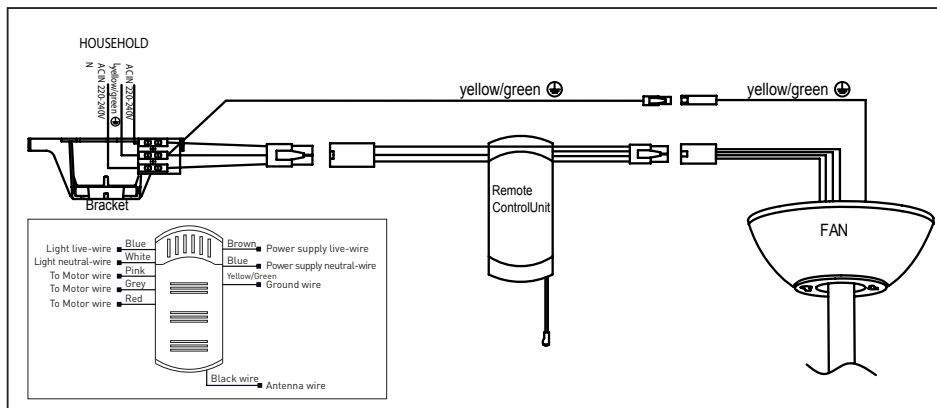

### INSTRUCTIONS DE CÂBLAGE: Avant de faire le câblage, assurez-vous que tous les pôles d'électricité ont bien été coupés.

Votre ventilateur est livré avec une télécommande à fréquence radio et le ventilateur n'a pas d'interrupteur pour la régulation de vitesse, le ventilateur ne peut être contrôlé qu'à l'aide d'une télécommande. Vous pouvez trouver la télécommande dans le carton.

### UTILISER VOTRE VENTILATEUR DE PLAFOND

#### TÉLÉCOMMANDE

Mettez le courant et vérifiez le fonctionnement du ventilateur.

- 1 Indicateur de l'interrupteur
- 2 Régulateur de vitesse
- 3 Arrêt du ventilateur
- 4 Programmeur
- 5 Interrupteur de la lumière

Coupe-batterie: 12V-23A

#### NOTE

1. Attendez quelques instants entre chaque opération.
2. Veuillez manipuler l'émetteur avec précaution, prenez garde de ne pas le faire tomber ou de l'exposer à l'eau, à beaucoup d'humidité ou de le placer trop proche d'une source de chaleur. Une manipulation erronée peut provoquer une dysfonctionnement et rendre la garantie caduque.
3. La télécommande fonctionne par Fréquence Radio par conséquent il n'est pas nécessaire de la pointer en direction du ventilateur au moment de d'activer le bouton de fonctionnement de la télécommande.

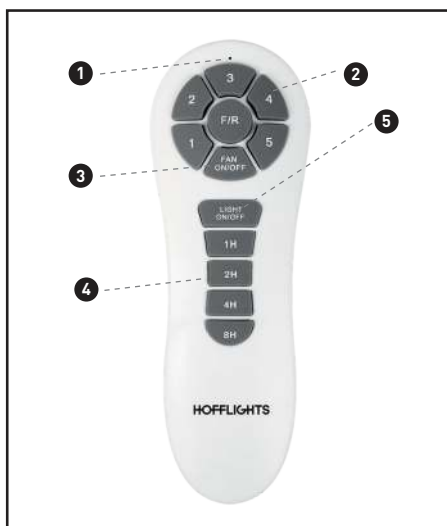

**DÉPANNAGE****LE VENTILATEUR NE DÉMARRE PAS:**

1. Vérifiez tous les fusibles ou les disjoncteurs. Remplacez-les s'il en manque.
2. Coupez le courant et vérifiez tous au ventilateur et les branchements du ventilateur et du boîtier de l'interrupteur.

**LE VENTILATEUR FAIT DU BRUIT:**

1. L'utilisation d'un rhéostat ou d'une commande murale à transmission variable continue pour la vitesse du ventilateur peut provoquer des déformations harmoniques ou un ronronnement. De nombreux moteurs de ventilateurs ne sont pas silencieux avec des commandes murales avec régulateur. Si vous souhaitez utiliser une commande murale silencieuse, utilisez uniquement des commandes murales à 3 vitesses.
2. Laissez quelques jours au ventilateur pour "se roder" à vitesse moyenne ou haute. Essayez d'identifier la provenance exacte du bruit en écoutant attentivement à partir de différents angles (pales, moteur, kit de lumière, etc.). Le bruit d'un ventilateur peut provenir du kit de lumière.
3. Assurez-vous que toutes les vis d'assemblage du ventilateur et du kit de lumière sont correctement serrées et bien ajustées. Dans le cas contraire, retirez-les et resserrez-les. Serrez ces vis au moins une fois par an car celles-ci peuvent se desserrer peu à peu avec le temps et provoquer un cliquètement.
4. Assurez-vous que le kit de lumière est correctement fixé au ventilateur et que toutes les vis du verre sont serrées uniquement manuellement. Ne serrez pas avec des pinces ou un tournevis.
5. Assurez-vous que le support de fixation est bien installé sur le boîtier de raccordement.
6. Assurez-vous que les écrous du boîtier d'interrupteur ou du capot ne se cognent pas entre eux ou contre le boîtier mural. Enveloppez-les avec de l'adhésif isolant si nécessaire.
7. Assurez-vous que le capot ne touche pas le plafond.
8. Assurez-vous que les vis de fixation des pales les reliant au moteur sont serrées et que les rondelles fournies pour cet usage ont bien été utilisées.
9. Assurez-vous que les ampoules sont bien vissées.

**LE VENTILATEUR TOURNE MAIS BRASSE PEU D'AIR:**

1. Le sens de rotation est peut-être inversé, par conséquent l'air va vers le haut. (Mode Hiver)
2. La pièce peut contenir des objets ou des meubles qui gênent le flux d'air.
3. Le ventilateur est peut-être trop petit pour la dimension de la pièce.

**LE VENTILATEUR TREMBLE OU OSCILLE:**

1. Une légère oscillation est considérée comme acceptable et ne doit pas être prise pour un défaut. L'utilisation de n'importe quel kit de lumière, en particulier avec 4 ou 5 ampoules peut provoquer l'oscillation.
2. Assurez-vous que le support de fixation est bien serré sur le boîtier de raccordement/ventilateur et qu'il n'oscille pas du tout. Serrez les vis si nécessaire.
3. Assurez-vous que les vis qui fixent les pales sur l'axe et l'axe du moteur lui-même, sont toutes bien serrées. Assurez-vous que les vis du kit de lumière/du verre sont serrées.
4. Un léger mouvement est normal. Cependant échanger des pales adjacentes (côté par côté) peut parfois permettre de redistribuer le poids et offrir un meilleur fonctionnement.
5. Si un kit d'équilibrage est fourni, utilisez-le si nécessaire

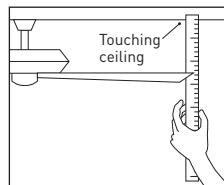

**ENTRETIEN**

1. Les mouvements naturels du ventilateur peuvent provoquer un ralentissement. Un bruit de cliquètement ou de claquement est le signe que des vis doivent être resserrées. Vérifiez deux fois par an les fixations du support, des pales et serrez toutes les vis si nécessaire. Assurez-vous que les vis reliant le verre au kit de lumière sont serrées manuellement. N'utilisez pas de tournevis ou de pinces pour serrer les vis du verre.
2. Nettoyez régulièrement votre ventilateur. Utilisez uniquement un chiffon légèrement humidifié avec un détergent doux. N'utilisez jamais de solvants. Nettoyez avec un chiffon doux ou une brosse. Les finitions métalliques sont faites avec une laque pour éviter le ternissement.
3. Vous ne devez jamais graisser votre ventilateur. Ses pièces scellées de façon permanente vous apporteront un confort de silence et un fonctionnement sans faille pour de nombreuses années.
4. Assurez-vous que le courant est coupé depuis la boîte à fusibles avant de tenter toute réparation.

**PRÉFACE**

Votre ventilateur de plafond peut parfois avoir des problèmes d'oscillation lorsqu'il fonctionne en raison d'anomalies sur les pales ou le support de pales. Aussi, un montage erroné ou des roulements tordus peuvent causer des problèmes supplémentaires. Ce kit d'équilibrage peut être utilisé pour résoudre les problèmes d'oscillation.

**KIT D'ÉQUILIBRAGE DYNAMIQUE POUR VENTILATEURS DE PLAFOND**

1. Assurez-vous que toutes les pales sont fermement serrées dans le support de pales.
2. Assurez-vous que toutes les vis de support de pales sont fermement vissées au bloc moteur. Vérifiez que la hauteur des supports de pales est la même partout.
3. En regardant le ventilateur du haut vers le bas vérifiez et assurez-vous qu'aucun des supports de pales n'est plié et qu'aucune pale n'est mal positionnée. Une correction peut être apportée en courbant très légèrement le support de pale vers l'arrière pour repositionner.
4. Utilisez un indicateur pour vérifier la position de la pale. Placez l'indicateur contre le plafond verticalement et contre la face externe de la pale. Notez la distance entre le bord de la pale et le plafond. Tournez lentement les pales avec précaution à la main pour vérifier les pales restantes. Si la pale n'est pas alignée vous pouvez courber légèrement le support de pale vers le haut ou vers le bas pour l'aligner avec par rapport aux autres.

Après avoir suivi toutes les étapes si l'oscillation persiste, un équilibrage dynamique doit être effectué avec le kit d'équilibrage. Suivez la procédure listée ci-dessous :

- Allumez le ventilateur et réglez-le sur la vitesse (en général vitesse haute) qui provoque le plus d'oscillation.
- Éteignez le ventilateur. Choisissez une pale et placez-y le clip d'équilibrage, à mi-chemin entre le support de pale et le rebord arrière de la pale.
- Allumez le ventilateur. Observez pour voir si l'oscillation a été corrigée ou a empiré. Éteignez à nouveau le ventilateur et déplacez le clip sur une autre pale et faites le test. Répétez cette procédure avec toutes les pales puis notez quelle pale permet la plus grande amélioration.
- Remettez le clip sur la pale qui a le plus corrigé l'oscillation. Déplacez le clip vers l'avant et l'arrière sur cette pale et allumez le ventilateur pour trouver la position où le clip permet la meilleure amélioration.
- Ensuite enlevez le clip et installez un poids d'équilibrage sur le haut de la pale le long de la ligne centrale près du point où le clip avait été placé. Utilisez un couteau aiguisé ou une lame de rasoir pour séparer les poids.

**ATTENTION :** Restez éloigné des pales. Si le clip, pour une quelconque raison, n'est pas sécurisé, cela peut provoquer des blessures.

**NOTES SUR LA PROTECTION ENVIRONNEMENTALE**

Ce produit une fois en fin de vie ne doit pas être jeté avec les ordures ménagères mais devra plutôt être remis à un point de recyclage d'appareils électriques et électroniques. Le symbole sur le produit, le mode d'emploi ou le packaging

Les matériaux sont recyclés suivant leur identification. La réutilisation du recyclage et les autres façons d'éviter le gaspillage permettent une importante contribution dans la protection de l'environnement.

Veillez consulter votre mairie ou les autorités compétentes.

# BORA BORA

IMH-102 v.01

---

C/ dels Oficis, n°25 Pol. Ind. el Regàs  
08850 · Gavà · Barcelona · Spain

T. (+34) 93 630 28 00  
M. info@hofflights.com

**hofflights.com**

by **GRUPO MCI**